



Informationen zum

Trommelmotor PT 138 X2

Auszug aus dem Katalog

Leistungsdaten

Abmessungen

Elektrische Anschlüsse

Allgemeine Beschreibung

passende Umlenktrummel

Anfrageformular



Leistung P	Drehzahl n	Poligkeit p	Stromaufnahme bei 400 V/50 Hz	Bandgeschwindigkeit v	Bandzugkraft	Trommelmoment
Watt	min ⁻¹		A	m/s	N	Nm
370	1290	4	1,35	0,125	2960	204,2
440	1290	4	1,56	0,160	2750	189,8
550	1290	4	1,7	0,200	2750	189,8
				0,250	2200	151,8
				0,320	1719	118,6
				0,400	1375	94,9
				0,500	1100	75,9
				0,630	873	60,2
				0,800	688	47,5
				1,000	550	38,0
550	2810	2	1,8	0,250	2200	151,8
750	2810	2	2,1	0,320	2344	161,7
				0,400	1875	129,4
				0,500	1500	103,5
				0,630	1190	82,1
				0,800	938	64,7
				1,000	750	51,8
				1,250	600	41,4
				1,600	469	32,4
			2,000	375	25,9	

(Die angegebene Bandgeschwindigkeit bezieht sich auf eine Netzfrequenz von 50 Hz.)

Serie alpha

Trommelmotoren der **Serie alpha**, werden für Gurtförderer eingesetzt, bei denen der Fördergurt direkten Kontakt mit der Trommel hat und diese, bezogen auf die Trommellänge, mindestens zu 3/4 abdeckt. Das Funktionsprinzip von Trommelmotoren ist, dass die Wärme, die im Trommelmotor entsteht, über die Trommel und dem aufliegenden Gurt abgeführt wird. Die oben genannten Leistungen (Abtriebsleistungen) der **Serie alpha** sind für diese Anwendungen und der optimalen Wärmeabfuhr optimiert.

Ist die Wärmeabfuhr eingeschränkt, z.B. durch eine Gummierung oder weil ein Gurt nicht vollflächig aufliegt (Modulbänder, Rundriemen) oder kein Gurt vorhanden ist, ist ein Trommelmotor der **Serie beta** zu wählen. Die **Serie beta** wird auch für Takt- und/oder Reversierbetrieb eingesetzt.

Trommelmotor PT 138 X2 beta

Leistungsdaten



Leistung P	Drehzahl n	Poligkeit p	Stromaufnahme bei 400 V/50 Hz	Bandgeschwindigkeit v	Bandzugkraft	Trommelmoment
Watt	min ⁻¹		A	m/s	N	Nm
370	1290	4	1,35	0,125	2960	204,2
440	1290	4	1,56	0,160	2750	189,8
				0,200	2200	151,8
				0,250	1760	121,4
				0,320	1375	94,9
				0,400	1100	75,9
				0,500	880	60,7
				0,630	698	48,2
				0,800	550	38,0
				1,000	440	30,4
				550	2810	2
750	2810	2	2,1	0,320	2344	161,7
				0,400	1875	129,4
				0,500	1500	103,5
				0,630	1190	82,1
				0,800	938	64,7
				1,000	750	51,8
				1,250	600	41,4
				1,600	469	32,4
				2,000	375	25,9

(Die angegebene Bandgeschwindigkeit bezieht sich auf eine Netzfrequenz von 50 Hz.)

Serie beta

Die Leistungen der Trommelmotoren der **Serie beta** sind für Anwendungen optimiert, bei denen die Wärmeabfuhr eingeschränkt ist, beispielsweise durch eine Gummierung auf der Trommel, oder die Wärme über die Trommel nur an die Umgebung abgegeben werden kann (z.B. Modulbandantrieb, Palettenmotor, Bürstenantrieb etc.). Trommelmotoren der **Serie beta** werden auch für Taktbetrieb und/oder Reversierbetrieb eingesetzt, aber auch für Einsätze in erhöhter Umgebungstemperatur. Grundsätzlich können Trommelmotoren der **Serie beta** auch immer in normale Gurtförderer eingesetzt werden.

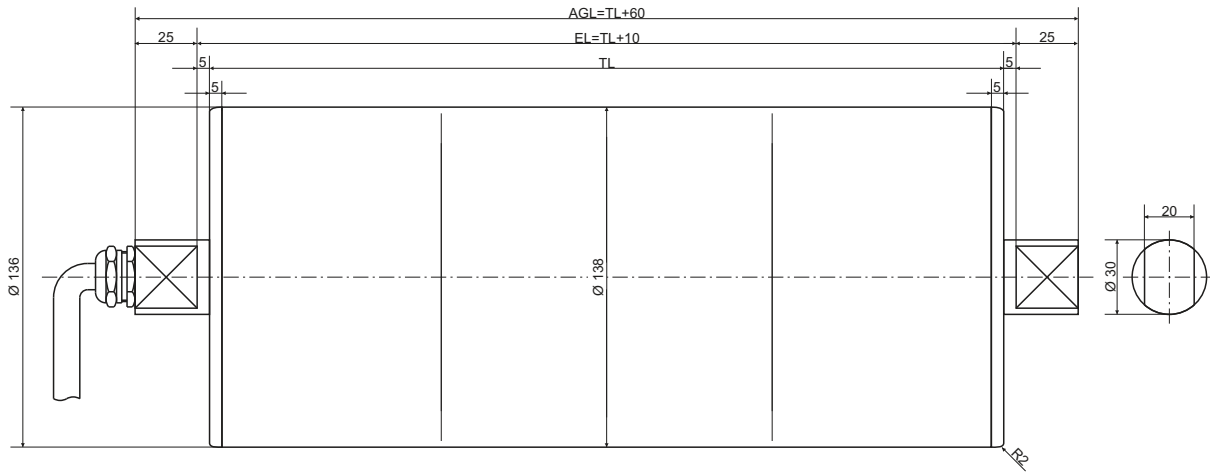

Standardlänge (TL in mm)	370	420	470	520	570	620	670	720	770	820	870	920	970	1020
Gewicht (1) (in kg)	23,3	24,2	25,1	26,0	26,9	27,8	28,7	29,6	30,5	31,4	32,3	33,2	34,1	35,0
Gewicht (2) (in kg)	25,3	26,2	27,1	28,0	28,9	29,8	30,7	31,6	32,5	33,4	34,3	35,2	36,1	37,0

- (1) Gewicht: Trommelrohr Stahl-blank, Deckel Aluminium
 (2) Gewicht: Trommelrohr und Deckel aus rostfreiem Edelstahl

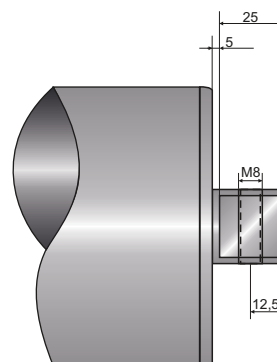
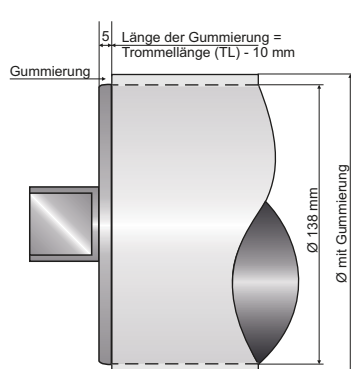

Gummierung (Option)

Zur Erhöhung der Friktion zwischen Trommelrohr und der Laufseite des Gurtes können der Anwendung entsprechende Gummierungen auf das Rohr aufgebracht werden (der Durchmesser erhöht sich entsprechend). Weitere Informationen dazu finden Sie im Abschnitt 4 - Technik!

Gewindebohrung im Wellenzapfen (Option)

Für die Gurtsteuerung kann der Trommelmotor mit einer Gewindebohrung versehen werden (einseitig, gegenüber dem elektrischen Anschluss). Passende Kopfverlagerungen sind ebenfalls lieferbar - siehe hierzu Abschnitt 2 - Verlagerungen!

Trommelmotor PT 138 X2 alpha und beta

Elektrischer Anschluss



Typ 1 EMV

Verschraubung
Messing-vernickelt
M16 x 1,5
Kabel Ø 10 mm
Länge 1,5 m (Standard)

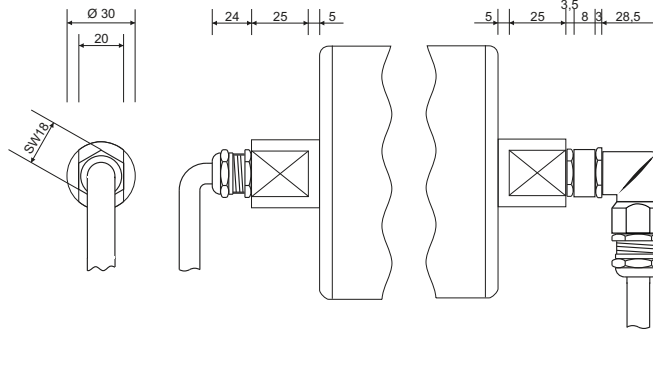

Typ 2 EMV

Erweiterung M16/M20
Messing-vernickelt
Winkelverschraubung
Zink-Druckguss
M20 x 1,5
Gegenmutter
Messing-vernickelt
M20 x 1,5
Verschraubung
Messing-vernickelt
M20 x 1,5
Kabel Ø 10 mm
Länge 1,5 m (Standard)

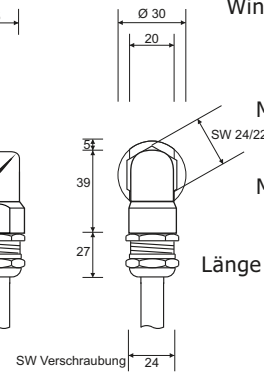

Typ 4 Aluminium

Klemmenkasten
Aluminium
pulverbeschichtet
grün - RAL 5021

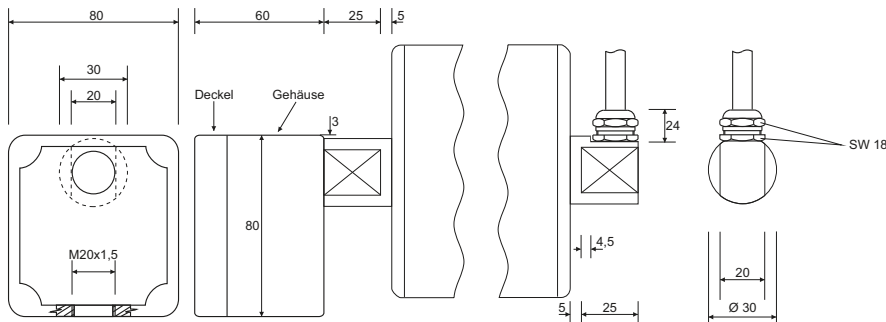

Typ 3 EMV

Verschraubung
Messing-vernickelt
M16 x 1,5
Kabel Ø 10 mm
Länge 1,5 m (Standard)

Typ 4 Kunststoff

mittig montiert
Klemmenkasten
Kunststoff, weiß
PE 1000

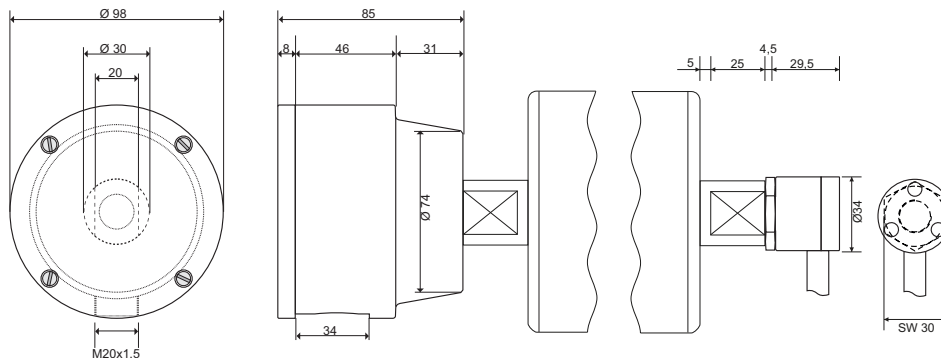

Typ 5 Winkelabgang, robust, Edelstahl

Winkelabgang aus rostfreiem
Edelstahl Ø 34 mm
Gegenmutter aus rostfreiem
Edelstahl M16 x 1,5
Kabel Ø 10 mm
Länge 1,5 m (Standard)

Trommelmotor PT 138 X2

Allgemeine Beschreibung



Die neue X - Serie

Die neueste Generation der Procon Trommelmotoren verfügt über ein für Trommelmotoren einzigartiges Antriebs- und Dichtungskonzept. Die neue Abdichtung schützt zuverlässig und dauerhaft vor Ölundichtigkeit.

Durch die besondere und neuartige Bauart des Getriebes ist eine optimale Schmierung des Getriebes auch dann gewährleistet, wenn die Einbaulage des Trommelmotors nicht waagrecht ist. Dadurch ergeben sich viele neue Einsatzgebiete für Procon Trommelmotoren.

Alle Procon Trommelmotoren sind wartungsfrei.

Standardausführung Trommelmotor PT 138 X2

- Trommelrohr Ø 138 mm, Stahl-blank, konisch/zylindrisch überdreht
- Mindestlänge (TL) 370 mm
- Deckel aus Aluminium, Wellen aus rostfreiem Edelstahl
- Schutzart IP 66
- Elektrischer Anschluss Typ 1 EMV, mit 1,5 m geschirmtem Anschlusskabel
- Wicklungsschutzkontakt (Thermokontakt) wird immer ausgeführt
- Getriebeteile aus hochwertigem Stahl, gehärtet
- Getriebegehäuse aus Stahl
- vollsynthetisches Hochleistungsfett (wartungsfrei)

Edelstahl rostfrei

Procon Trommelmotoren sind ohne längere Lieferzeit auch in komplett rostfreier Ausführung lieferbar. Wellen, Deckel und das Trommelrohr sind in dieser Variante aus rostfreiem Edelstahl. Die Deckel werden aus Vollmaterial gefertigt. Die Deckellager sind ebenfalls aus rostfreiem Edelstahl.

Gummierung

Die Trommelrohre können mit einer Gummierung versehen werden. Als Standard wird eine 4 mm weiße, öl- und fettbeständige Gummierung geliefert. Die Gummierung kann mit einer oder mehreren Führungsnuten versehen werden.

Sondergummierungen (z.B. aus PU-Material oder heiß vulkanisiert) sind ebenfalls lieferbar.

Es ist zu beachten, dass sich der Gesamtdurchmesser des Trommelmotors entsprechend der verwendeten Gummierung vergrößert.

Allgemeine Hinweise

Trommelmotoren sind, soweit nichts anderes vereinbart ist, für den Betrieb mit einem Fördergurt ausgelegt (Serie alpha). Es ist darauf zu achten, daß der Trommelmotor den Gurt mitnimmt und sich nicht darunter durchdreht. Der Fördergurt dient der Wärmeabfuhr.

Für den Betrieb ohne Fördergurt stehen besondere Wicklungen zur Verfügung (Serie beta).

Der Trommelmotor ist gegen ein Verschieben in der Verlagerung oder Herausfallen aus der Verlagerung zu sichern.

Die Daten entsprechen dem Stand bei Drucklegung. Technische Änderungen vorbehalten.

Elektrische Anschlussspannung

Stern 360 - 440 V/50 Hz - 380 - 460 V/60 Hz

Dreieck 200 - 250 V/50 Hz - 220 - 270 V/60 Hz

Procon Trommelmotoren sind asynchron-Drehstrommotoren.

Sonderspannungen (z.B. für USA) sind lieferbar.

Grundsätzlich werden beide Anschlussspannungen ausgeführt.

Alle Procon Trommelmotoren können mit statischen Frequenzumrichtern betrieben werden - siehe Hinweis auf Seite 4.8.

Lebensmittelfett

Auf Wunsch können Procon Trommelmotoren auch mit einer Fettfüllung und Schmiermittel nach USDA-H1-Norm (Lebensmittelfett) geliefert werden. Die von Procon verwendeten Schmiermittel sind vollsynthetisch und wartungsfrei.

Sonderausführungen

Die Einsatzmöglichkeiten von Procon Trommelmotoren sind vielfältig. Entsprechend groß sind die lieferbaren Varianten. Nachfolgend eine kleine Auswahl der möglichen Sonderausführungen:

- Sonderlängen - auch über 1000 mm Trommellänge
- Einbau eines inkrementalen Drehgebers, einer elektromagnetischen Bremse (Sicherheitsbremse) oder einer Rücklaufsperr
- Sonderwicklungen für Anwendungen ohne Gurt
- Sonderspannungen für Länder mit anderer Netzspannung
- Sonderrohre, z.B. mit aufgeschweißten Zahnrädern
- Sonderdeckel mit Gewindelochbild
- Trommelmotoren als Bürstenantrieb oder Palettenantrieb

Wenn Sie eine Idee für den Einsatz eines Trommelmotors haben, sprechen Sie uns an. Wir beraten Sie gerne und liefern auch Trommelmotoren für ungewöhnliche Anforderungen.

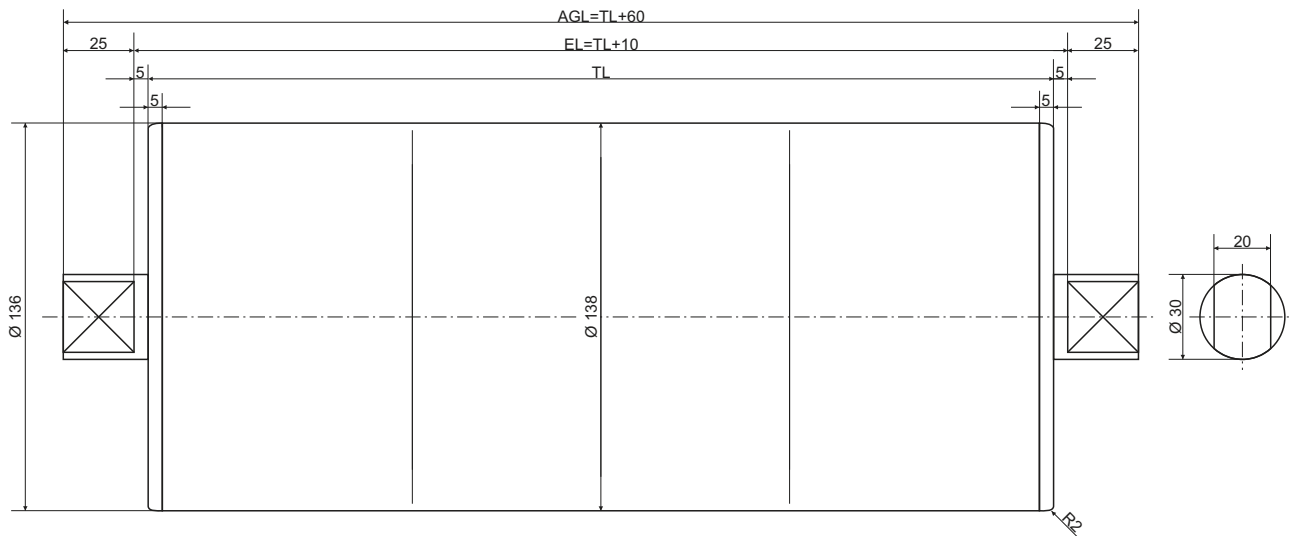

Standardlänge (TL in mm)	320	370	420	470	520	570	620	670	720	770	820	870	920	970	1020
Gewicht (1) (in kg)	7,3	8,1	8,9	9,7	10,5	11,3	12,1	12,9	13,7	14,5	15,3	16,1	16,9	17,7	18,5
Gewicht (2) (in kg)	9,3	10,1	10,9	11,7	12,5	13,3	14,1	14,9	15,7	16,5	17,3	18,1	18,9	19,7	20,5

- (1) Gewicht: Trommelrohr Stahl-blank, Deckel Aluminium
 (2) Gewicht: Trommelrohr und Deckel aus rostfreiem Edelstahl

Allgemein

Procon Umlenktrammeln bieten die sinnvolle Ergänzung zum Trommelmotorenprogramm. Die Abmessungen der Umlenktrammel Typ PU 138 X stimmen mit den Abmessungen des Trommelmotors PT 138 X bzw. PT 138 X2 überein.

Außenteile

Die Wellenzapfen der Procon Umlenktrammeln sind aus rostfreiem Edelstahl. Die Außenfläche der demontierbaren Deckel ist vollkommen glatt. Das Trommelrohr besteht aus blankem Stahl und kann mit unterschiedlichen Gummierungen, unter Berücksichtigung des größeren Außendurchmessers, versehen werden. Weitere Optionen sind Trommelrohre aus rostfreiem Edelstahl,

sowie Veredelung von Rohren aus blankem Stahl, beispielsweise durch galvanische Verzinkung. Gummierungen und Veredelung bedürfen einer geringfügig längeren Lieferzeit, während Umlenktrammeln in Standardbreiten mit Rohren aus blankem Stahl oder rostfreiem Edelstahl ab Lager lieferbar sind. Wie bei den Trommelmotoren, sind die Rohre der Umlenktrammeln konisch-zylindrisch überdreht, um einen optimalen Geradeauslauf des Gurtes zu gewährleisten.

Außenabdichtung

Procon Umlenktrammeln erfüllen die Anforderungen der Schutzart IP66 nach VDE 0470.

Stück Trommellänge (TL)

- 370 mm
- 420 mm
- 470 mm
- 520 mm
- 570 mm
- 620 mm
- 670 mm
- 720 mm
- 770 mm
- 820 mm
- 870 mm
- 920 mm
- 970 mm
- 1020 mm

Einspannlänge (EL) = TL + 10 mm
Achsgesamtlänge (AGL) = TL + 60 mm

← **Sonderlänge**

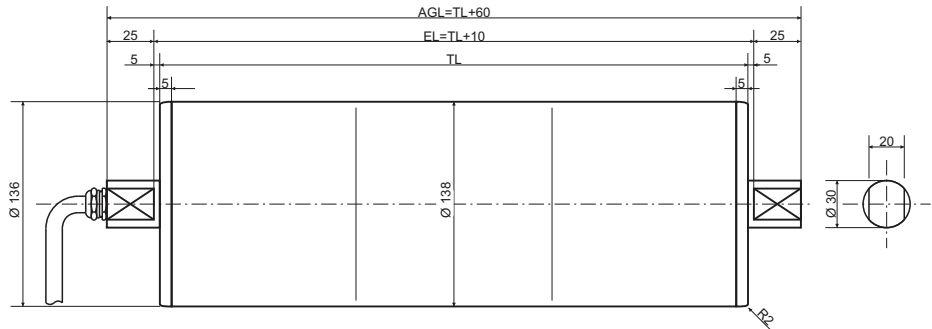

Ausführungsmöglichkeiten

beispielsweise:

- Wellen aus rostfreiem Edelstahl (Standard)
- Wellenzapfen einseitig mit Gewindebohrung
- Deckel aus Aluminium
- Deckel aus rostfreiem Edelstahl
- Trommelrohr Stahl-blank
- Trommelrohr Edelstahl-rostfrei
- Trommelrohr Stahl-verzinkt (Sonderausf.)

Gummierungen - siehe Serie beta

[Sondergummierungen sind möglich]

- 4 mm, weiß, lebensmittelbeständig
- 8 mm, weiß, lebensmittelbeständig
- kalt verklebt
- heiß vulkanisiert
- mit Nut

Geschwindigkeit/Leistung

<input type="checkbox"/>	0,125 m/s	370 Watt
<input type="checkbox"/>	0,160 m/s	440 Watt
<input type="checkbox"/>	0,200 m/s	550 Watt
<input type="checkbox"/>	0,250 m/s	550 Watt
<input type="checkbox"/>	0,320 m/s	550 Watt
<input type="checkbox"/>	0,400 m/s	550 Watt
<input type="checkbox"/>	0,500 m/s	550 Watt
<input type="checkbox"/>	0,630 m/s	550 Watt
<input type="checkbox"/>	0,800 m/s	550 Watt
<input type="checkbox"/>	1,000 m/s	550 Watt
<input type="checkbox"/>	0,250 m/s	550 Watt
<input type="checkbox"/>	0,320 m/s	750 Watt
<input type="checkbox"/>	0,400 m/s	750 Watt
<input type="checkbox"/>	0,500 m/s	750 Watt
<input type="checkbox"/>	0,630 m/s	750 Watt
<input type="checkbox"/>	0,800 m/s	750 Watt
<input type="checkbox"/>	1,000 m/s	750 Watt
<input type="checkbox"/>	1,250 m/s	750 Watt
<input type="checkbox"/>	1,600 m/s	750 Watt
<input type="checkbox"/>	2,000 m/s	750 Watt

Elektrischer Anschluss

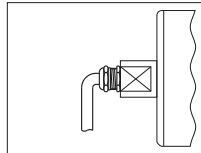

Typ 1

Verschraubung, gerade zur Welle, mit 1,5 m Anschlusskabel

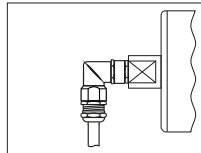

Typ 2

Winkelverschraubung, mit Erweiterung, mit 1,5 m Anschlusskabel

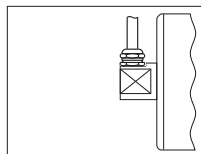

Typ 3

Verschraubung, rechtwinklig zur Welle, mit 1,5 m Anschlusskabel

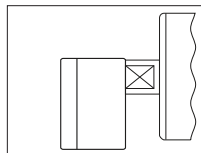

Typ 4 Aluminium

Klemmenkasten, Material Aluminium, pulverbeschichtet grün

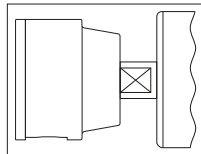

Typ 4 Kunststoff

Klemmenkasten, Material Kunststoff, PE 1000, weiß

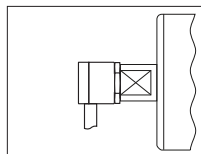

Typ 5

Winkelabgang, robust, aus rostfreiem Edelstahl, mit 1,5 m Anschlusskabel

Optionen/Zubehör

- Trommelmotor PT 138 X2 mit Bremse
- Trommelmotor PT 138 X2 mit Rücklaufsperr
- Trommelmotor PT 138 X2 mit Drehgeber
- Umlenktrummel PU 138 X
- Umlenktrummel PU 138 X mit Drehgeber
- Verlagerungen PVG 135

Wünsche/Hinweise

Angebot an:

Firma _____

z.H. _____

Straße _____

PLZ/Ort _____

Telefon (evtl. Durchwahl) _____

Telefax/email _____

Trommelmotor PT 138 X2 beta

Anfrage- / Bestellformular

Fax an: (+49) 0 24 31 / 9460 3609

Mail: info@trommelmotor.de



Stück Trommellänge (TL)

- 370 mm
- 420 mm
- 470 mm
- 520 mm
- 570 mm
- 620 mm
- 670 mm
- 720 mm
- 770 mm
- 820 mm
- 870 mm
- 920 mm
- 970 mm
- 1020 mm
- Sonderlänge**

Einspannlänge (EL) = TL + 10 mm
Achsgesamtlänge (AGL) = TL + 60 mm

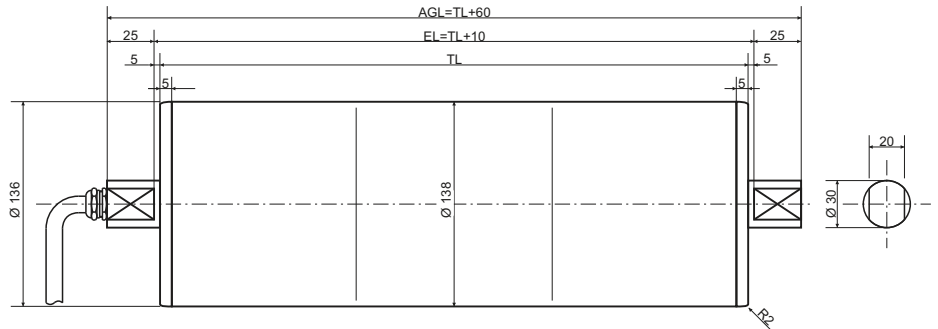

Ausführungsmöglichkeiten

beispielsweise:

- Wellen aus rostfreiem Edelstahl (Standard)
- Wellenzapfen einseitig mit Gewindebohrung
- Deckel aus Aluminium
- Deckel aus rostfreiem Edelstahl
- Trommelrohr Stahl-blank
- Trommelrohr Edelstahl-rostfrei
- Trommelrohr Stahl-verzinkt (Sonderausf.)

Gummierungen

[Sondergummierungen sind möglich]

- 4 mm, weiß, lebensmittelbeständig
- 8 mm, weiß, lebensmittelbeständig
- kalt verklebt
- heiß vulkanisiert
- mit Nut

Geschwindigkeit/Leistung

<input type="checkbox"/>	0,125 m/s	370 Watt
<input type="checkbox"/>	0,160 m/s	440 Watt
<input type="checkbox"/>	0,200 m/s	440 Watt
<input type="checkbox"/>	0,250 m/s	440 Watt
<input type="checkbox"/>	0,320 m/s	440 Watt
<input type="checkbox"/>	0,400 m/s	440 Watt
<input type="checkbox"/>	0,500 m/s	440 Watt
<input type="checkbox"/>	0,630 m/s	440 Watt
<input type="checkbox"/>	0,800 m/s	440 Watt
<input type="checkbox"/>	1,000 m/s	440 Watt
<input type="checkbox"/>	0,250 m/s	550 Watt
<input type="checkbox"/>	0,320 m/s	750 Watt
<input type="checkbox"/>	0,400 m/s	750 Watt
<input type="checkbox"/>	0,500 m/s	750 Watt
<input type="checkbox"/>	0,630 m/s	750 Watt
<input type="checkbox"/>	0,800 m/s	750 Watt
<input type="checkbox"/>	1,000 m/s	750 Watt
<input type="checkbox"/>	1,250 m/s	750 Watt
<input type="checkbox"/>	1,600 m/s	750 Watt
<input type="checkbox"/>	2,000 m/s	750 Watt

Elektrischer Anschluss

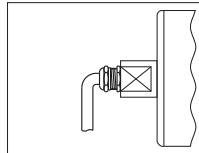

Typ 1

Verschraubung, gerade zur Welle, mit 1,5 m Anschlusskabel

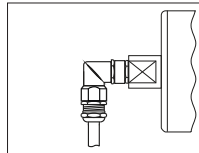

Typ 2

Winkelverschraubung, mit Erweiterung, mit 1,5 m Anschlusskabel

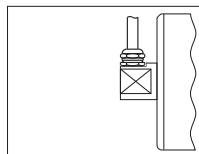

Typ 3

Verschraubung, rechtwinklig zur Welle, mit 1,5 m Anschlusskabel

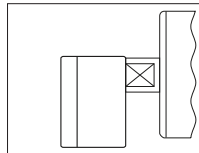

Typ 4 Aluminium

Klemmenkasten, Material Aluminium, pulverbeschichtet grün

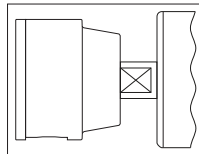

Typ 4 Kunststoff

Klemmenkasten, Material Kunststoff, PE 1000, weiß

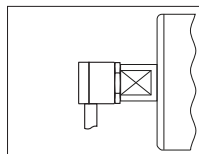

Typ 5

Winkelabgang, robust, aus rostfreiem Edelstahl, mit 1,5 m Anschlusskabel

Optionen/Zubehör

- Trommelmotor PT 138 X2 mit Bremse
- Trommelmotor PT 138 X2 mit Rücklaufsperr
- Trommelmotor PT 138 X2 mit Drehgeber
- Umlenktrommel PU 138 X
- Umlenktrommel PU 138 X mit Drehgeber
- Verlagerungen PVG 135

Wünsche/Hinweise

Angebot an:

Firma

z.H.

Straße

PLZ/Ort

Telefon (evtl. Durchwahl)

Telefax/email